

UC-B-S

取扱説明書

原工務店製のZ型・L型金物、コの字型の金物お買い上げ、誠にありがとうございます。下記注意事項をよくご理解の上、施工、ご使用頂きますように、お願い申し上げます。

施工の際にはZ型金物本体の説明書も必ずご参照下さい。

御注意

ビスボルトセットFはUC-22FなどUCシリーズの取付に使用出来ます。

NI-22BなどにNIシリーズにはご使用頂けません。

木造の在来工法専用です。他の工法では施工出来ません。

建物側は構造材に直接取付して下さい。(構造合板9mmをはさむことは可能)

通気胴縁、サイディングの上からの取付ではビスの長さが足りません。

布団を掛ける水平部材の木材の厚みは45mm(1寸5分)です。

(厚さ45mm以外の木材ではボルトの長さが合いません。)

下地、取付部材の樹種などにより、ビスセットでは適合しない場合があります。

※ビスが現場の状況(下地、取付材)と適合するか必ずご確認下さい。

○使用可

UC-14C

UC-22F

UC-26F

UC-30F





UC-L15G

×不可

NI-22B

NI-L15E

内容物

| | | |
|---|--|--|
| <p>A  × 12 ナベ頭タッピング 6×60 (3番ビットで締付)</p> | <p>C  × 8 ワッシャー 20×1.5</p> | <p>E  × 4 保護キャップ</p> |
| <p>B  × 4 トラス頭 M8×65</p> | <p>D  × 8 ナット M8</p> | |

水平部材側

水平部材に9mm程度の貫通穴を開けて、取りつけて下さい。緩み止めのため必ずダブルナットとし、保護キャップを取りつけて下さい。(保護キャップ取付には接着材の使用をお勧めします。)

建物側

下地木材に適した径の下穴を必ず開けてから締めてつけ下さい。下穴を開けないと木材が割れたり、ビス頭が潰れます。また締め付け過ぎるとビス頭が飛びます。電動ドライバーのビットは3番(太いビス用)をお使い下さい。

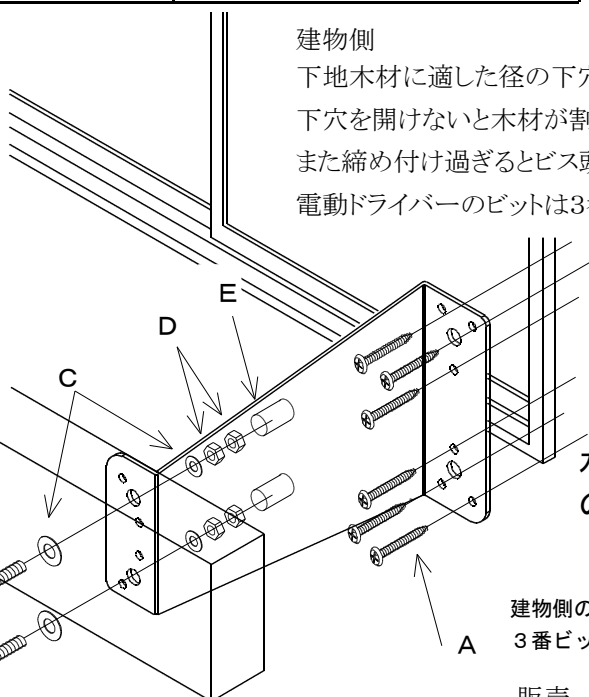

取付前に防水シート等の先貼りなど防水に配慮願います。

水平部材の(布団掛けバー)の設計厚みは45mmです。

建物側のビスの締め付けには3番ビット(太いビス用)をお使い下さい。

販売

コの字型金物の場合

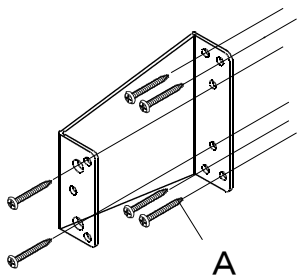

金物取付ビスは長いビット、継ぎ足しビットなどを使って、水位部材取り付け用のボルト穴にビットを通して取り付けビスを締め付けてください。

原工務店

大阪市東住吉区西今川2丁目18番16号
TEL 06-6704-6223 FAX 06-6704-6277